

Ficha de datos | Código: 221-2401

Conect. p. instal. en línea con palancas; para cualquier tipo de conductor; máx. 4mm²; 2 conductores; Carcasa transparente; Color tapa blanco; Temperatura ambiente máxima 85°C (T85); 4,00 mm²; transparente

<https://www.wago.com/221-2401>

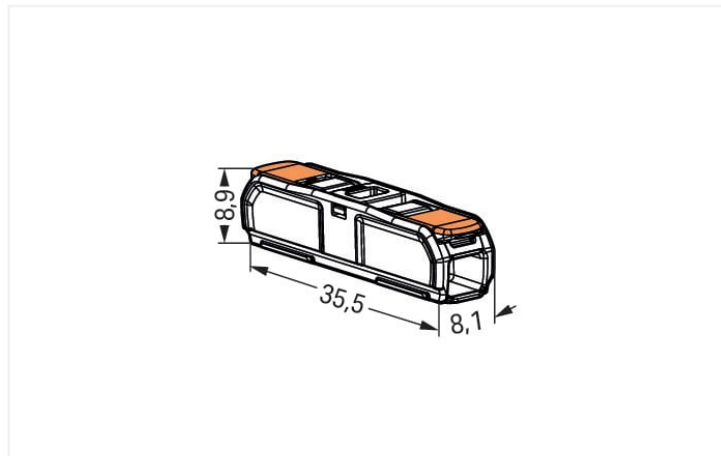
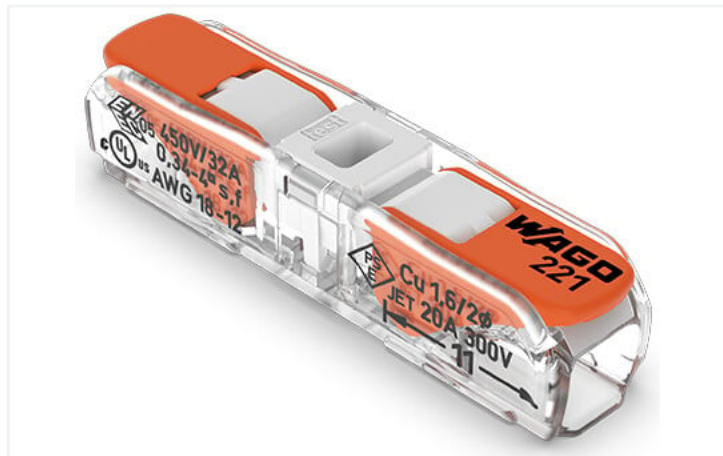

Color: transparente

This connector is 12 AWG capable and ideal for installations in the North American market.

Datos eléctricos

Datos asignados según	EN 60664		
Overvoltage category	III	III	II
Pollution degree	3	2	2
Tensión asignada	-	-	450 V
Tensión de choque asignada	-	-	4 kV
Corriente asignada	-	-	32 A

Valores asignados según UL

Tensión asignada UL (grupo de uso C)	600 V
Corriente asignada UL (grupo de uso C)	20 A

Datos de conexión

Número total de puntos de conexión	2
------------------------------------	---

Conexión 1

Tecnología de conexión	CAGE CLAMP®
Tipo de accionamiento	Palanca
Materiales de conductor conectable	Cobre
Conductor rígido	0,2 ... 4 mm ² / 20 ... 12 AWG
Conductor semirrígido	0,2 ... 2,5 mm ² / 18 ... 12 AWG
Conductor flexible	0,34 ... 4 mm ² / 18 ... 12 AWG
Longitud de pelado	11 mm / 0.43 pulgadas

Datos geométricos

Anchura	8,1 mm / 0.319 pulgadas
Altura	8,9 mm / 0.35 pulgadas
Profundidad	35,5 mm / 1.398 pulgadas

Datos de material

Nota sobre datos de material

[Information on material specifications can be found here](#)

Color	transparente
Color de tapa	blanco
Grupo de materiales	Illa
Material de aislamiento	Polycarbonato (PC)
Clase de inflamabilidad según UL 94	V2
Carga de fuego	0,055 MJ
Color de actuador	naranja
Peso de material de aislamiento	0.84 g
Peso	2,4 g

Requisitos medioambientales

Temperatura de servicio continuo	-60 ... +105 °C
----------------------------------	-----------------

Datos comerciales

ETIM 8.0	EC000446
ETIM 7.0	EC000446
PU (SPU)	600 (60) UDS
Tipo de embalaje	Box
País de origen	DE
GTIN	4066966120271
Número de arancel aduanero	85369010000

Environmental Product Compliance

RoHS Compliance Status	Compliant, No Exemption
------------------------	-------------------------

Homologaciones / Certificados

General approvals



Homologación	Norma	Nombre de certificado
CCA DEKRA Certification B.V.	EN 60998	NTR NL-7990
cULus_Listed_667F Underwriters Laboratories Inc.	UL 486C	UL-CA-L69654
ENEC 05 DEKRA Certification B.V.	EN 60998	71-127529

Declarations of conformity and manufacturer's declarations

Homologación	Norma	Nombre de certificado
EU-Declaration of Conformity WAGO GmbH & Co. KG	-	-
UK-Declaration of Conformity WAGO GmbH & Co. KG	-	-

Approvals for marine applications



Homologación	Norma	Nombre de certificado
LR Lloyds Register	EN 60998	LR22207029TA

Descargas

Environmental Product Compliance

Compliance Search

Environmental Product Compliance 221-2401



CAD/CAE-Data

CAD data

2D/3D Models
221-2401



CAE data

EPLAN Data Portal
221-2401



ZUKEN Portal
221-2401



1 Productos apropiados

1.1 Accesorios opcionales

1.1.1 Accesorios generales

1.1.1.1 Moisture protection



Código: 207-1372

Gelbox; conexión en línea; para cables; con gel; Serie 221; conectores hasta 4 mm² máx.; sin bornas de conexión; tamaño 1; gris



Código: 207-1373

Gelbox; conexión en línea; para cables; con gel; Serie 221; conectores hasta 4 mm² máx.; sin bornas de conexión; tamaño 2; gris



Código: 207-1375

Gelbox; Durchgangsverbindung; für Aderleitungen; mit Gel; Serie 221, max. 4mm²-Klemmen; ohne Verbindungsklemmen; Größe 3; grau

1.1.2 Marcaje

1.1.2.1 Tira de marcadores



Código: 210-834

Tiras de marcadores; en rollo; Ancho 5 mm; sin impresión; autoadhesivo; blanco

1.1.3 Montaje

1.1.3.1 Accesorios de fijación



Código: 221-2511

Adaptador de fijación con placa antitirón; 1 polo; para borna de conexión en línea con palanca; con tetones de fijación; gris



Código: 221-2501

Adaptador de fijación con placa antitirón; 1 polo; para borna de conexión en línea con palanca; para fijación por tornillo; gris



Código: 221-2512

Adaptador de fijación con placa antitirón; 2 polos; para borna de conexión en línea con palanca; con tetones de fijación; gris



Código: 221-2502

Adaptador de fijación con placa antitirón; 2 polos; para borna de conexión en línea con palanca; para fijación por tornillo; gris



Código: 221-2513

Adaptador de fijación con placa antitirón; 3 polos; para borna de conexión en línea con palanca; con tetones de fijación; gris



Código: 221-2503

Adaptador de fijación con placa antitirón; 3 polos; para borna de conexión en línea con palanca; para fijación por tornillo; gris



Código: 221-2514

Adaptador de fijación con placa antitirón; 4 polos; para borna de conexión en línea con palanca; con tetones de fijación; gris



Código: 221-2504

Adaptador de fijación con placa antitirón; 4 polos; para borna de conexión en línea con palanca; para fijación por tornillo; gris

1.1.3.1 Accesorios de fijación



Código: 221-2515

Adaptador de fijación con placa antitirón; 5 polos; para borna de conexión en línea con palanca; con tetones de fijación; gris



Código: 221-2505

Adaptador de fijación con placa antitirón; 5 polos; para borna de conexión en línea con palanca; para fijación por tornillo; gris



Código: 221-2531

Adaptador de fijación; 1 polo; para borna de conexión en línea con palanca; con tetones de fijación; gris



Código: 221-2521

Adaptador de fijación; 1 polo; para borna de conexión en línea con palanca; para fijación por tornillo; gris



Código: 221-2532

Adaptador de fijación; 2 polos; para borna de conexión en línea con palanca; con tetones de fijación; gris



Código: 221-2522

Adaptador de fijación; 2 polos; para borna de conexión en línea con palanca; para fijación por tornillo; gris



Código: 221-2533

Adaptador de fijación; 3 polos; para borna de conexión en línea con palanca; con tetones de fijación; gris



Código: 221-2523

Adaptador de fijación; 3 polos; para borna de conexión en línea con palanca; para fijación por tornillo; gris



Código: 221-2534

Adaptador de fijación; 4 polos; para borna de conexión en línea con palanca; con tetones de fijación; gris



Código: 221-2524

Adaptador de fijación; 4 polos; para borna de conexión en línea con palanca; para fijación por tornillo; gris



Código: 221-2535

Adaptador de fijación; 5 polos; para borna de conexión en línea con palanca; con tetones de fijación; gris



Código: 221-2525

Adaptador de fijación; 5 polos; para borna de conexión en línea con palanca; para fijación por tornillo; gris



Código: 209-123

Base de montaje con tornillo; atornilla. a bornas c/ brida de fijación; Ancho 6,4 mm; gris



Código: 209-1116

Base de montaje con tornillo; para carril DIN 15; atornilla. a bornas c/ brida de fijación; Ancho 6,5 mm; gris



Código: 209-120

Base de montaje; enchufable s/ bornas c/ teto. de anclaje; para fijación por tornillos a los módulos de relé; Ancho 6,4 mm; gris



Código: 209-1115

Base de montaje; para carril DIN 15; enchufable s/ bornas c/ teto. de anclaje; Ancho 6,5 mm; gris

Instrucciones de manejo

Conexión del conductor

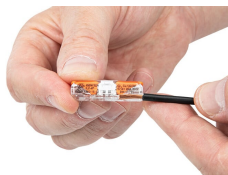

Levante la palanca para abrir el punto de conexión e inserte el conductor.



Baje la palanca.

Instalación

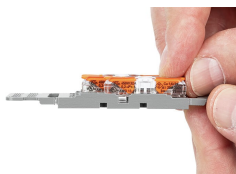

Coloque la borna de conexión en línea sobre el adaptador frente a la posición de montaje.

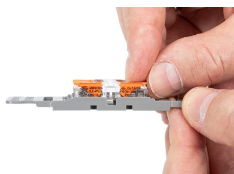

Presione el conector hacia la posición central hasta que quede encajado.

Aplicación

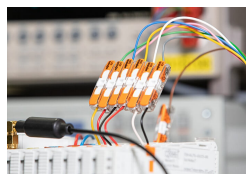

Perfecto para configuraciones de prueba

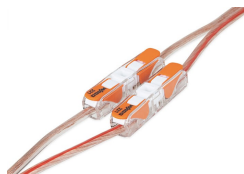

Ampliación sencilla de líneas

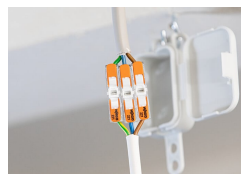

Conexión de dispositivos de iluminación en falsos techos



Cableado de elemento de iluminación fijo, multipolar

Sujeto a cambios. Por favor, observe también la documentación adicional de productos.

Las direcciones actuales figuran en : www.wago.com
