



Lea el manual de instrucciones

Nombre de producto: Anunciador en serie LCD de 80 caracteres

Marca: Fire-Lite

Modelo: ANN-80W

Características eléctricas nominales

Entrada: 18-28 Vcc, 40mA

GUIA RÁPIDA

NOTA:

Antes de realizar cualquier conexión siempre verificar que el equipo se encuentre totalmente apagado.

Conexión

Conecte los cables como lo muestra la siguiente imagen:





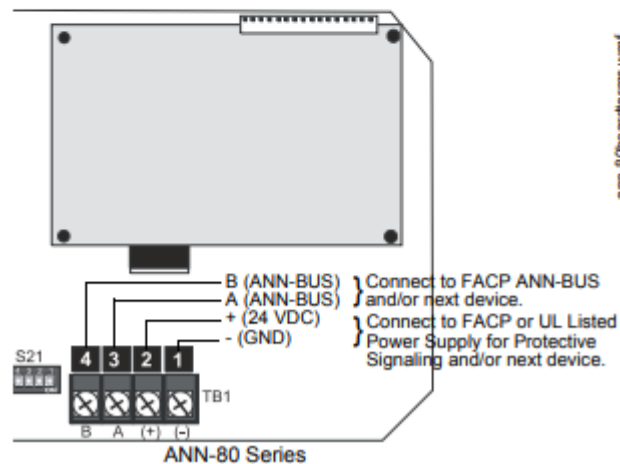



ANN-80 Series Terminals (TB1)	FACP ANN-BUS Terminals
Terminal 1 (-)	(-)
Terminal 2 (+)	(+)
Terminal 3 (A)	A (ANN-BUS)
Terminal 4 (B)	B (ANN-BUS)

Table 1 ANN-80 Series to FACP Connections



Operación

Una vez conectado el anunciador remota a la fuente de poder y a la conexión ANN, ajustar los interruptores para asignar una dirección:

ID Number (Address)	DIP Switch S21
(not valid) 00	
01	
02	
03	
04	
05	
06	
07	
08	

Montaje

Los gabinetes de plástico de la serie ANN-80 pueden ser de superficie o semi empotrado en caja eléctrica simple, doble o cuadrada de 4”.

Para montar el gabinete de la serie ANN-80:

1. Abra la cubierta del ANN-80 girando la llave cambiar en sentido contrario a las manecillas del reloj a la posición ON (desbloqueado) posición.
2. Empuje la pestaña del pestillo a presión ubicada en el lado derecho mientras se abre la tapa.
3. Pase el cable a través del orificio de 7/8” en la placa posterior y alimente a través del canal de cables hasta la esquina inferior izquierda de la placa posterior antes de conectar al bloque de terminales (consulte el Manual de la FACP).
4. La cubierta debe permanecer unida a la placa posterior. Mientras monta el anunciador en la caja eléctrica / pared. La cubierta no se puede volver a colocar ni quitar después de que se haya montado el anunciador

Para más información del producto, favor de visitar nuestra página web WWW.SYSCOM.MX y realice una búsqueda del modelo indicado al inicio e ingrese a la sección “**DESCARGAS**” en la página del producto.

Todos nuestros productos cuentan con una garantía mínima de un año, puede obtener una copia de nuestra póliza en WWW.SYSCOM.MX

Para más información o dudas, llámenos al (614) 415-2525.